

**KOBELCO**

**SK210<sub>LC</sub>**



**DRIVEN BY  
PASSION**

La Potencia se Combina  
con la Eficiencia



**SK210<sub>LC</sub>**





19%  
Mayor eficiencia de combustible significa "Eficiencia"

Aumento en productividad significa "Potencia"

Comparado con el Modo-S en SK210LC-8

Para centros urbanos y minas alrededor del mundo. La innovación total de Kobelco le ofrece maquinaria de construcción amigable con la tierra que es igual para cualquier tarea, en sitios ubicados en todas partes del planeta. Una mayor potencia e incluso un mayor ahorro de combustible ofrecen una mayor eficiencia a cualquier proyecto. Las máquinas Kobelco SK210LC también son más durables que nunca, capaces de soportar los rigores de los lugares de trabajo más difíciles. Todo se suma a los nuevos niveles de valor que están un paso delante de nuestros tiempos. Mientras que se enfoca en el ambiente global del futuro, Kobelco ofrece una productividad de la siguiente generación para cumplir con la necesidad de reducir los costos durante el ciclo de vida y exceder las expectativas de los clientes en todo el mundo.



# La Evolución continúa, con Eficiencia de Combustible Mejorada.

## En Busca de la Eficiencia de Combustible Mejorada

### Modo de Operación

El consumo de combustible es más bajo en el Modo-H/Modo-S/Modo-ECO en comparación con el modelo previo (Generación 8).

■ Comparado con modelos previos



<b>H</b>	Modo-H	••• Alrededor del de mejora	<b>16%</b>
<b>S</b>	Modo-S	••• Alrededor del de mejora	<b>14%</b>
<b>E</b>	Modo-ECO	••• Alrededor del de mejora	<b>19%</b>

Siempre y Por Siempre.

Ayer, Hoy y Mañana.

Obsesionados con la Eficiencia de Combustible.

En los últimos 10 años, Kobelco ha logrado una reducción promedio de alrededor del 38% en el consumo de combustible. Y prometemos continuar llevando la delantera en la eficiencia de combustible.

■ Comparado con el modelo SK210LC-6 (2006)

<b>E</b>	Modo-ECO (SK210LC-10)	••• Alrededor del de mejora	<b>38%</b>
----------	-----------------------	-----------------------------	------------





19%  
Mayor eficiencia de combustible significa "Eficiencia"

El nuevo sistema de flujo interno del brazo controla más eficientemente el flujo de fluido hidráulico, y la reducción significativa de la resistencia directa y la pérdida de presión mejoran la eficiencia de combustible aproximadamente en un 19%\*. El motor de conducto común de control electrónico cuenta con inyección de combustible e inyección múltiple de alta presión con precisión mejorada. Está equipado con un enfriador de recirculación de los gases de escape (EGR, por sus siglas en inglés), el cual reduce en gran manera las emisiones de Material Particulado y NOx y cumple con las Normas TIER III.

\* Comparado con el Modo-S en SK210LC-8

### Sistema Hidráulico: Tecnología Revolucionaria que Ahorra Combustible

#### Sistema de Flujo Interno del Brazo **NUEVO**

Al bajar la pluma, este sistema usa la fuerza hacia abajo generada por el peso de la pluma para empujar el fluido hacia el brazo que tiene la pala. Esto reduce en gran manera la necesidad de aplicar energía desde afuera del sistema.

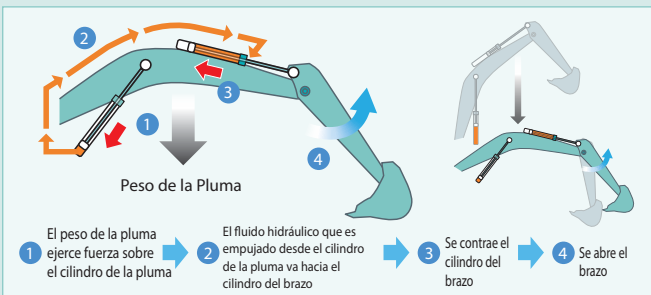

### El circuito hidráulico reduce la pérdida de energía

Hemos hecho todo esfuerzo para mejorar la eficiencia de combustible al minimizar la resistencia de presión hidráulica, mejorar el diseño de la línea hidráulica para controlar la pérdida de resistencia por fricción y minimizar la resistencia de la válvula.

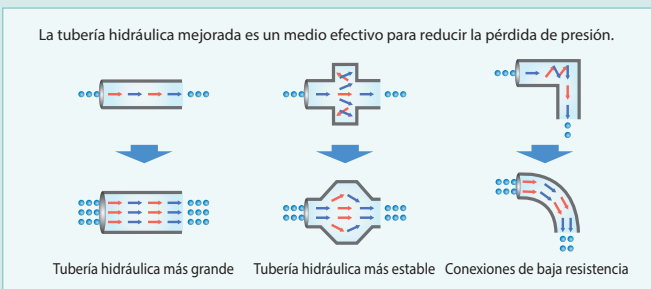

### Buscando la eficiencia de combustible máxima

#### Sistema de conducto común

La inyección de alta presión dispersa el combustible y la inyección más precisa mejora la eficiencia de la combustión. Esto también contribuye a mejorar la economía de combustible.

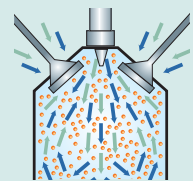

#### Enfriador EGR

Mientras que aseguran el suficiente oxígeno para la combustión, los gases emitidos enfriados se mezclan con el aire de entrada y vuelven a circular dentro del motor. Esto reduce el contenido de oxígeno y disminuye la temperatura de combustión.

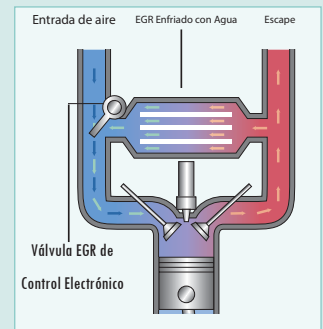

# Más Potencia y Mayor Eficiencia.

El sistema hidráulico altamente eficiente minimiza el consumo de combustible mientras maximiza la potencia. Con movimiento ágil y amplia potencia de excavación, esta excavadora promete mejorar la productividad de su trabajo.

## Fuerza de Excavación Superior

■ Fuerza Máx. del Cucharón de Excavación ■ Fuerza Máx. de Empuje del Brazo

Normal: **143kN**

Normal: **102kN**

Con Potencia Mejorada: **157kN**

Con Potencia Mejorada: **12kN**

\*Valores para brazo HD (2.94m)





## Haga Más en Menos Tiempo con Capacidad de Operación Superior



El alcance de excavación de alta clase extiende el rango de trabajo

- Alcance máx. de excavación **9,900mm**
- Profundidad máx. de excavación **6,700mm**
- Prof. máx. de excavación de pared vertical **6,100mm**

\*Valores para brazo HD (2.94m)

## Levantamiento Pesado

10% más de presión hidráulica (Levantamiento Pesado) significa mayor poder de levantamiento, en un radio cerrado, permitiendo una operación más suave y estable mientras mueve objetos pesados.



Levantamiento Pesado  
Desplazamiento Independiente

## Desplazamiento Independiente

Seleccionar el Desplazamiento Independiente hace que se dedique una bomba hidráulica para desplazarse y una para el accesorio de manera continua, permitiendo una velocidad de movimiento suave y constante mientras se desliza o usa la pluma o el accesorio. Con el Desplazamiento Independiente, acarrear con seguridad una tubería grande en el lugar de trabajo es muy sencillo.

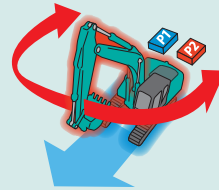

Un Toque Ligero en la Palanca Significa Trabajo Menos Cansado, Más Estable **NUEVO**



## Fuerza de Desplazamiento de la Más Alta Clase

La fuerza de desplazamiento poderosa y la fuerza de arrastre proporcionan suficiente velocidad al escalar pendientes o ir por caminos malos, y la agilidad para cambiar de dirección rápidamente y con suavidad.

■ Fuerza de Arrastre de la Barra de Tracción:

**227kN**



Requiere de 38% menos esfuerzo para trabajar la palanca de operación, lo cual reduce la fatiga al trabajar largas horas u operaciones continuas.

## Las características fáciles de usar por el operador incluyen controles que son fáciles de verse, fáciles de usarse



## Pantalla Múltiple a Colores

Los colores brillantes y las pantallas gráficas son fáciles de reconocer en la pantalla múltiple LCD en la consola. La pantalla muestra el consumo de combustible, intervalos de mantenimiento y más.

- 1 El indicador analógico proporciona una lectura intuitiva del nivel de combustible y temperatura del agua del motor
- 2 Luz indicadora verde que muestra el bajo consumo de combustible durante la operación
- 3 Consumo de combustible
- 4 Interruptor de modalidad de excavación
- 5 Interruptor de la pantalla del monitor

## Interruptor de Modo de Accesorio de un solo Contacto Dactilar

Una simple pulsación de un interruptor convierte el circuito hidráulico y la cantidad de flujo para igualar los cambios del accesorio. Los íconos le ayudan al operador a confirmar la configuración apropiada con una mirada.



Indicadores de estilo analógico



Consumo de combustible



Mantenimiento

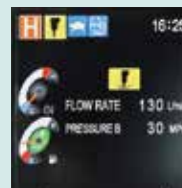

Modo quebrador

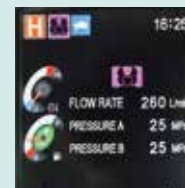

Modo de recorte

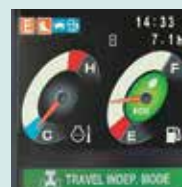

Modo de Desplazamiento Independiente



Levantamiento Pesado

# Potencia Aumentada, con Durabilidad Mejorada para Matener el Valor de la Máquina

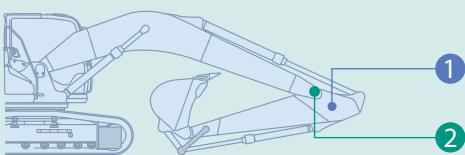

Construida para Operar en Ambientes de Trabajo Difíciles

El accesorio ha sido reforzado para manejar un volumen de trabajo mayor, con mayor potencia y excelente durabilidad que puede soportar condiciones de trabajo demandantes.

## 1 Refuerzo Más Grande de la Base del Brazo

HD: El grosor de la placa de la base se aumentó 1.3 veces (20 t).

NUEVO



Actual



Nuevo

## 2 Forma del Reborde de la Base Modificada

La forma del reborde de la base ha sido modificada y mejorada para distribuir el estrés, generando 2.6 veces más fuerza para tareas tales como hacer excavaciones enseguida de una pared.

NUEVO



Actual

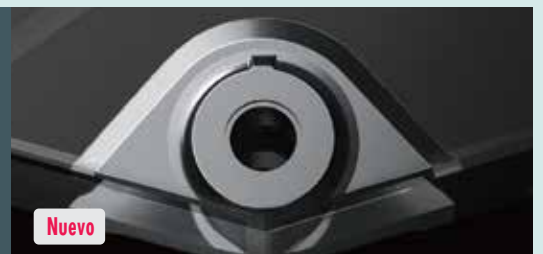

Nuevo



Aumento en  
productividad  
significa  
"Potencia"

El diseño estructural aumenta la fuerza, mientras que elimina los problemas hidráulicos. La durabilidad mejorada lleva la productividad a un nuevo nivel.



### Confiabilidad del Sistema de Filtración Mejorado

El combustible y el fluido hidráulico limpio, libres de contaminantes son esenciales para el desempeño estable. Los sistemas de filtración mejorados reducen el riesgo de problemas mecánicos y mejoran la longevidad y durabilidad.

#### Filtro de Fluido hidráulico **NUEVO**

Reconocido como el mejor en la industria, nuestro filtro súper fino separa incluso las partículas más pequeñas. La nueva cubierta previene la contaminación al cambiar filtros.



#### Detector de Obstrucción en el Filtro de Fluido Hidráulico **NUEVO**

Los sensores de presión en la entrada y salida del filtro de fluido hidráulico monitorean las diferencias en presión para determinar el grado de obstrucción. Si la diferencia en presión excede un nivel predeterminado, aparecerá un mensaje de advertencia en la pantalla múltiple, para que cualquier intoxicación pueda ser removida del filtro antes de que llegue a la reserva de fluido hidráulico.

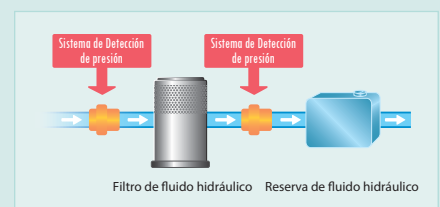

#### Limpiador de Aire Cubierto con Malla Metálica **NUEVO**

La cubierta de malla metálica asegura la fortaleza y durabilidad.



#### Filtro de Combustible

El pre-filtro con separador de agua incluido tiene un área 1.6 veces mayor comparada con los modelos previos, con una etapa final nueva para maximizar el desempeño de filtración.

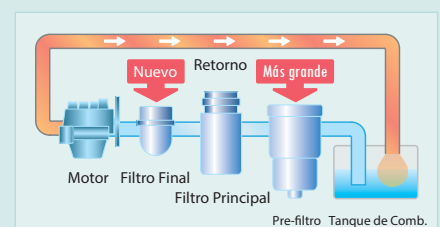

# La Cómoda Cabina es Ahora Más Segura que Nunca.

Un ambiente de trabajo más silencioso y más cómodo. Una cabina que pone al operador en primer lugar es la clave para la seguridad mejorada.



## Comodidad

### Cabina Súper Hermética



El alto nivel de hermeticidad mantiene el polvo fuera de la cabina.

### Interior Silencioso

El alto nivel de hermeticidad garantiza un interior de la cabina cómodo y silencioso.

### Baja Vibración

Los resortes helicoidales absorben pequeñas vibraciones y los soportes de suspensión altos llenados con aceite de silicón reducen la vibración pesada. El gran desplazamiento logrado por este sistema proporciona excelente protección en contra de la vibración.

El doble del desplazamiento de un soporte convencional

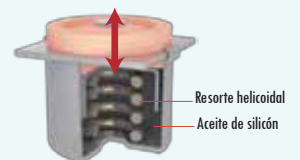

### La Amplia Visión Libera al Operador

La ventana frontal cuenta con una pieza grande de vidrio sin un pilar central en el lado derecho para una visión amplia sin obstrucciones.



## Registro de Aire Acondicionado Atrás del Asiento

NUEVO



El aire acondicionado grande tiene registros en los pilares anteriores que echan aire desde atrás y hacia la derecha e izquierda del asiento del operador. Estos pueden ser ajustados para poner un flujo directo de aire frío/caliente hacia el operador, lo cual significa un ambiente de operación más cómodo.



## Es Fácil Ingresar y Salir de la Cabina Grande

La cabina expandida proporciona suficiente espacio para una puerta grande, más espacio para la cabeza y una entrada y salida más sencillas.

## Un Asiento Más Cómodo Significa Mayor Productividad



La suspensión del asiento absorbe la vibración



El asiento reclinable se puede hacer totalmente hacia atrás



Los deslizadores dobles se ajustan para una comodidad óptima

## El Equipo Interior se Suma a la Comodidad y Conveniencia



Radio AM/FM automático



Conexión USB /Salida de 12V



Charola de almacenamiento espaciosa



Portador de Vasos Grande

## Seguridad

### Cabina con Protección Antivolcaduras

La cabina Antivolcaduras (ROPS, por sus siglas en inglés) cumple con las Normas de la ISO (ISO-12117-2: 2008) y asegura mayor seguridad para el operador si la máquina se volcara.

- La protección superior se instala de manera opcional.



### Campo de Visión Expandido para Mayor Seguridad



Espejos derecho e izquierdo para visión trasera



Martillo para salida de emergencia

Mayor seguridad asegurada por los espejos para visión trasera a la derecha e izquierda.



Luces intermitentes traseras para girar y luces de trabajo traseras convencionales

# KOMEXS

## SISTEMA DE MONITOREO DE LA EXCAVADORA KOBELCO



### Monitoreo Remoto para más Tranquilidad

GEOSCAN usa comunicación satelital y de internet para retransmitir datos, y por lo tanto, puede usarse en áreas en donde otras formas de comunicación sean difíciles. Cuando una excavadora hidráulica está equipada con este sistema, los datos sobre la operación de la máquina, tales como las horas de operación, localización, consumo de combustible y estado de mantenimiento pueden obtenerse de manera remota.

### Acceso Directo al Estado Operacional

#### Datos de Localización

• Los datos de localización exactos pueden ser obtenidos incluso desde sitios en donde la comunicación es difícil.

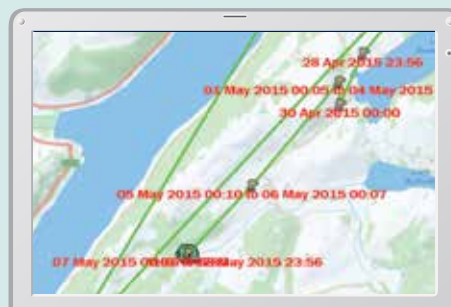

Datos de Trabajo

Type of Operation	Working Hrs	Ratio
Total Working Hrs	169 Hrs	100 %
Digging Hrs	72.2 Hrs	43 %
Traveling Hrs	18.3 Hrs	11 %
Idle Hrs	15.9 Hrs	9 %
Opt Att Hrs	62.5 Hrs	37 %
Crane Mode Hrs	0 Hrs	0 %



## Horas de Operación

- Una comparación de los tiempos de operación de máquinas en múltiples localizaciones muestra cuáles localizaciones están más ocupadas y son más rentables.
- Las horas de operación en el sitio pueden ser registradas con exactitud para ejecutar las operaciones necesarias para la renta de máquinas, etc.

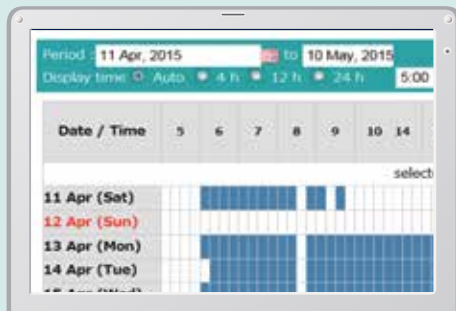

Informe diario

## Datos del Consumo de Combustible

- Los datos sobre el consumo de combustible y los momentos de inactividad pueden usarse para indicar mejoras en el consumo de combustible.

Work mode	Working Hrs	Total Fuel Consumption
H mode	2:06	24.5 L
S mode	0:00	0.0 L
E mode	169:19	1489.7 L
<b>TOTAL</b>	<b>171:25</b>	<b>1514.2 L</b>

Consumo de combustible

## Gráfica del Contenido del Trabajo

- La gráfica muestra cómo están divididas las horas de trabajo en categorías de operación diferentes, incluyendo excavación, inactividad, desplazamiento y operaciones opcionales.

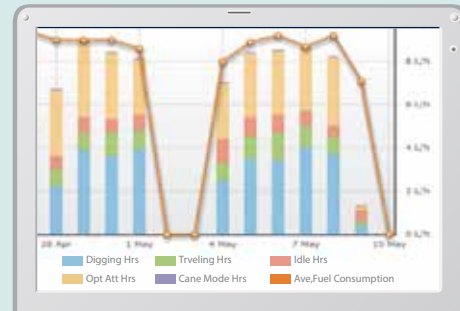

Estado del trabajo

## Datos de Mantenimiento y Avisos de Advertencia

### Datos del Mantenimiento de la Máquina

- Proporciona el estado del mantenimiento de máquinas separadas que operan en múltiples sitios.
- Los datos de mantenimiento también son retransmitidos al personal de servicio de KOBELCO para una planeación más eficiente del servicio periódico.

Model	Serial No.	Hour Meter	Engine Oil
SK135RSLC-3/SK140SRL	0.38/0.35	734 Hr	434
SK135RSLC-3/SK140SRL	0.38/0.35	73 Hr	429
SK210LC-9	0.8/0.7	960 Hr	58
SK210LC-9	0.8/0.7	549 Hr	498
SK75SR-			

Mantenimiento

### Avisos de Advertencia

- Este sistema advierte a través de una alerta si una anomalía es percibida, previniendo daños que pudieran resultar en tiempo fuera de servicio.

### La Información de la Alarma Puede Ser Recibida por Correo Electrónico

- La información de la alarma o la notificación de mantenimiento pueden recibirse por correo electrónico usando una computadora o teléfono celular.



### Informes Diarios/Mensuales

- Los datos de operación descargados en la computadora ayudan a formular informes diarios y mensuales.

## Sistema de Seguridad

### Alarma de Arranque del Motor

- Al sistema se le puede programar una alarma si la máquina es operada fuera del tiempo designado.

Alarma de arranque del motor fuera del horario de trabajo prescrito

### Alarma de Área

- Se puede programar una alarma si la máquina es movida fuera de su área designada hacia otra ubicación.

Alarma para indicar el funcionamiento fuera del área de configuración



## Mantenimiento En el Lugar, Fácil

**NUEVO**

Hay un espacio amplio en el compartimento del motor para que un mecánico lleve a cabo el trabajo de mantenimiento adentro. La distancia entre los escalones es menos para que la entrada y la salida sean más fáciles. Y el mecánico podrá trabajar en comodidad, sin contorsiones o posturas del cuerpo no naturales. Finalmente, el cofre es más ligero para levantarse y bajarse.



Espacio generoso para el trabajo de mantenimiento



Escalón/Pasamanos

## El Trabajo de Mantenimiento, las Revisiones Diarias, Etc., pueden realizarse desde el nivel del suelo

El diseño permite el acceso fácil desde el suelo para muchas revisiones diarias y tareas de mantenimiento regulares.



Limpiador de aire de doble elemento



Filtro de combustible con separador de agua interno



Filtro de aceite del motor



Lado derecho



Lado izquierdo

- 1 Filtro de combustible
- 2 Pre-filtro de combustible con separador de agua interno
- 3 Filtro de aceite del motor

Distribuido para un fácil acceso al radiador y a los elementos del sistema de enfriamiento.



# El Mantenimiento Eficiente Mantiene a la Máquina en la Máxima Condición de Operación



## Función de Pantalla de la Información de la Máquina

Ejemplos de la información de mantenimiento que se muestra

- Muestra solamente la información de mantenimiento que es necesaria, cuando es necesario
- La función de diagnóstico automático proporciona una detección de advertencias tempranas y muestra las fallas del sistema eléctrico
- La función del diagnóstico de servicio hace que sea más fácil revisar el estado de la máquina
- Función de registro de fallas previas incluyendo fallas irregulares y transitorias

## Mantenimiento Más Eficiente Dentro de la Cabina



Fácil acceso a la caja de fusibles

Los fusibles finamente diferenciados hacen más fácil la localización de fallas.



Filtros de aire acondicionado

Los filtros internos y externos del aire acondicionado pueden ser fácilmente removidos sin herramientas para limpiarlos.

## Limpieza Fácil



Marco de la Banda de Rodamiento

El diseño del marco de la banda de rodamiento se limpia fácilmente del lodo.



Alfombrilla de dos piezas desmontable

Alfombrilla de dos piezas desmontable con empuñaduras para fácil remoción. Un desagüe en el piso está ubicado abajo de la alfombrilla.



Bandeja de aceite del motor

Bandeja de aceite del motor equipada con válvula de desagüe.

## Filtro Súper Fino Altamente Durable

El filtro de aceite hidráulico de alta capacidad incorpora fibra de vidrio con durabilidad y poder de limpieza superiores.

Ciclo de Reemplazo  
**1,000**  
horas





## Motor

Modelo	J05ETA-KSSE
Tipo	Motor a diesel de 4 ciclos, enfriado con agua, de inyección directa con turbocargador, radiador intermedio
No. de cilindros	4
Diámetro y carrera	112 mm x 130 mm
Desplazamiento	5.123 L
Salida de energía nominal	114 kW/2,000 min <sup>-1</sup> (ISO 9249) 118 kW/2,000 min <sup>-1</sup> (ISO 14396)
Torsión máxima	569 N-m/1,600 min <sup>-1</sup> (ISO 9249) 592 N-m/1,600 min <sup>-1</sup> (ISO 14396)



## Sistema Hidráulico

Bomba	
Tipo	Dos bombas de desplazamiento variable + una bomba rotativa de engranajes
Flujo máx. de descarga	2 x 220 L/min, 1 x 20 L/min
Config. de válvula de descarga	
Pluma, brazo y cucharón	34.3 MPa {350 kgf/cm <sup>2</sup> }
Mejora en Potencia	37.8 MPa {385 kgf/cm <sup>2</sup> }
Circuito de Desplazamiento	34.3 MPa {350 kgf/cm <sup>2</sup> }
Circuito de oscilación	29.0 MPa {296 kgf/cm <sup>2</sup> }
Circuito de control	5.0 MPa {50 kgf/cm <sup>2</sup> }
Bomba de control del piloto	Tipo de engranes
Válvula del control principal	8 bobinas
Enfriador de aceite	Del tipo enfriado por aire



## Sistema de Oscilación

Motor de oscilación	Motor de pistón axial
Freno	Hidráulico; se cierra automáticamente cuando la palanca del control de oscilación está en neutral
Freno de estacionamiento	Freno de disco de aceite, hidráulico, operado automáticamente
Velocidad de oscilación	13.3 min <sup>-1</sup> {rpm}
Radio de oscilación trasera	2,910 mm
Radio mín. de oscilación frontal	3,550 mm



## Sistema de Desplazamiento

Motores de Desplazamiento	2 x pistones axiales, dos motores de dos pasos
Frenos de Desplazamiento	Freno hidráulico por motor
Frenos de Estacionamiento	Freno de disco de aceite por motor
Zapatillas de Desplazamiento	49 por cada lado
Velocidad de Desplazamiento	6.0/3.6 km/h
Fuerza de arrastre de la barra de tracción	227 kN (ISO 7464)
Capacidad de Pendiente	70 % {35°}



## Cabina y Control

### Cabina

Cabina de acero que suprime el sonido, para todo tipo de clima instalada sobre soportes de alta suspensión llenados con aceite de silicón y equipada con una alfombra aislada de uso rudo.

### Control

Dos palancas manuales y dos pedales para el desplazamiento

Dos palancas manuales para excavar y la oscilación

Válvula reguladora del motor giratoria eléctrica



## Pluma, Brazo y Cucharón

Cilindros de la pluma	120 mm x 1,355 mm
Cilindro del brazo	135 mm x 1,558 mm
Cilindro del cucharón	120 mm x 1,080 mm



## Capacidades de Relleno y Lubricación

Tanque de combustible	320 L
Sistema de enfriamiento	18 L
Aceite del motor	20.5 L
Engrane de reducción de desplazamiento	2 x 5.3 L
Engrane de reducción de oscilación	2.7 L
Tanque de aceite hidráulico	140 L - nivel de aceite del tanque 244 L - sistema hidráulico





## Rangos de Trabajo

Unidad: m

Pluma	Brazo	5.65 m		
		Corto 2.4 m	Estándar 2.94 m	Largo 3.5 m
a- Alcance máx. de excavación		9.42	9.9	10.34
b- Alcance máx. de excavación a nivel del suelo		9.24	9.73	10.17
c- Profundidad máx. de excavación		6.16	6.7	7.26
d- Altura máx. de excavación		9.51	9.72	9.75
e- Espacio libre máx. para vertir		6.68	6.91	6.97
f- Espacio libre mín. para vertir		2.98	2.43	1.87
g- Profundidad máx. de exc. en pared vertical		5.57	6.1	6.47
h- Radio mín. de oscilación		3.56	3.55	3.48
i- Carrera de exc. horizontal a nivel del suelo		4.08	5.27	6.08
j- Profundidad de exc. para fondo plano de 2.4 m (8')		5.95	6.52	7.08

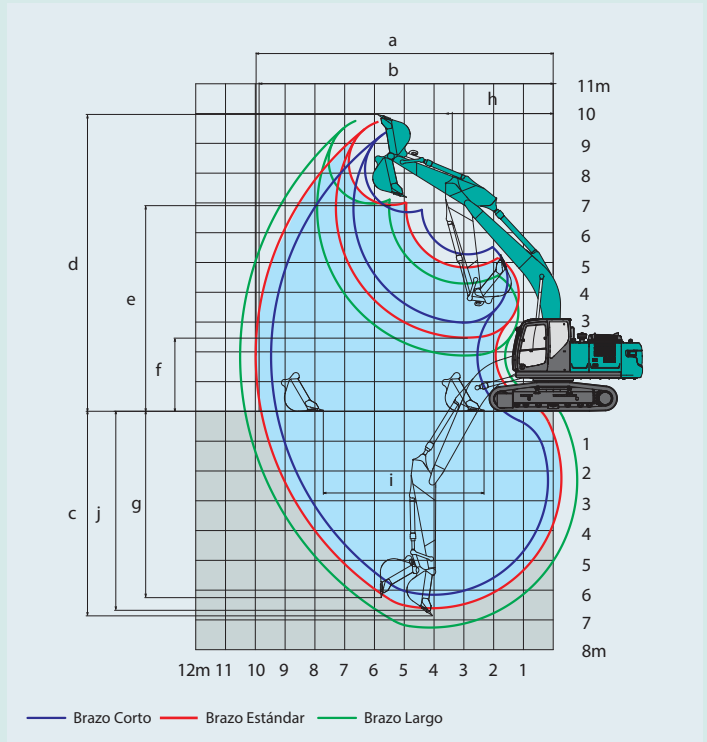

## Fuerza de Excavación (ISO 6015)

Unidad: kN

Longitud del Brazo	Corto 2.4 m	Estándar 2.94 m	Largo 3.5 m
Fuerza de excavación del cucharón	143 157*	143 157*	143 157*
Fuerza de empuje del brazo	121 133*	102 112*	91.8 101*

\*Con mejora de potencia.



## Dimensiones

Longitud del brazo	Corto 2.4 m	Estándar 2.94 m	Largo 3.5 m
A Longitud total	9,680	9,600	9,670
B Altura total (cima de la pluma)	3,200	2,980	3,200
C Anchura total de la banda de rodamiento	2,990		
D Altura total (cima de la cabina)	3,010		
E Espacio de movimiento* de la parte trasera	1,060		
F Espacio de movimiento* en relación al suelo	450		

Unidad: mm

G Radio de oscilación trasera	2,910
G' Distancia del centro de oscilación a la parte trasera	2,900
H Distancia del tambor	3,660
I Longitud total de la banda de rodamiento	4,450
J Indicador de pista	2,390
K Anchura de zapata	600
L Anchura total de la estructura superior	2,710

\*Sin incluir altura de zapata

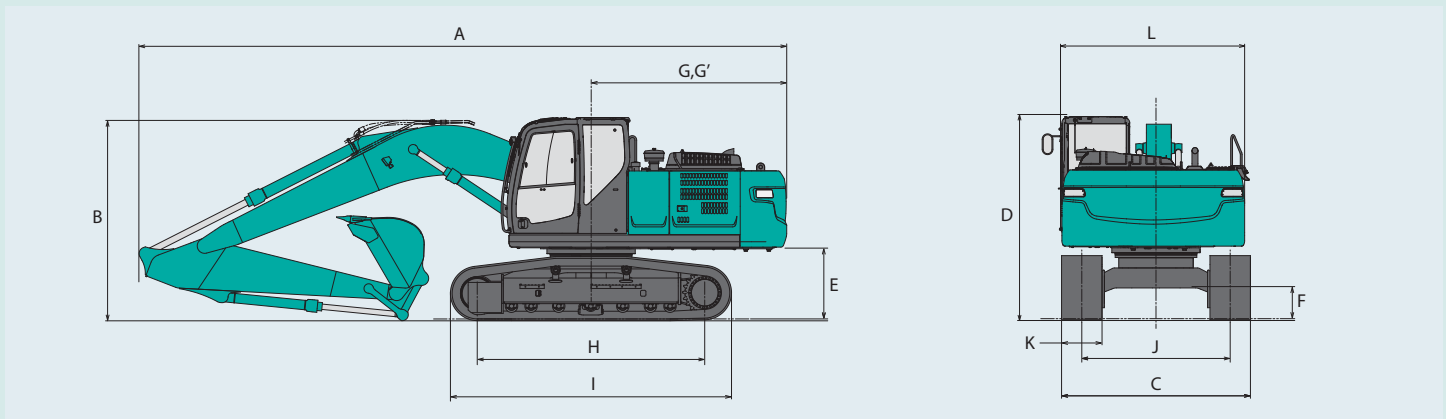

## Peso de Operación y Presión del Suelo

En ajuste de nivel estándar, con pluma estándar, en balanceo estándar, brazo de 2.94 m y cucharón métrico ISO cargado con 0.8 m<sup>3</sup>

Tipo	Zapatras de garra triple (altura uniforme)				
Anchura de zapata	mm	600	700	800	900
Anchura total de la banda de rodamiento	mm	2,990	3,090	3,180	3,290
Presión del suelo	kPa	44	38	34	31
Peso de operación	kg	21,100	21,500	21,800	22,100

# Capacidades de Levantamiento

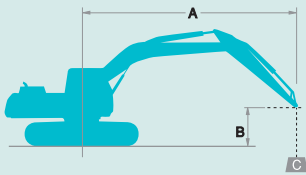

Especificaciones: hacia el frente



Especificaciones: hacia un lado ó 360 grados

A: Alcance del eje de oscilación a la cima del brazo  
 B: Altura de la cima del brazo por encima/debajo del suelo  
 C: Capacidades de levantamiento en kilogramos  
 Cucharón: Sin cucharón  
 Configuración de válvula de descarga: 34.3 MPa (350 kgf/cm<sup>2</sup>)

SK210LC		Pluma: 5.65 m Brazo: 2.94 m, Cucharón: sin Zapata: 600 mm											Levantamiento Pesado	
B \ A		1.5 m		3.0 m		4.5 m		6.0 m		7.5 m		En alcance máx.		Radio
7.5 m	kg							*5,330	5,250			*4,290	*4,290	6.26 m
6.0 m	kg							*5,920	5,240			*3,970	3,670	7.36 m
4.5 m	kg							*6,470	5,050	5,430	3,520	*3,880	3,120	8.03 m
3.0 m	kg					*9,420	7,330	*7,330	4,770	5,300	3,400	*3,960	2,830	8.38 m
1.5 m	kg					*11,110	6,760	7,230	4,500	5,150	3,270	*4,190	2,730	8.45 m
G.L.	kg			*6,360	*6,360	11,120	6,460	7,020	4,310	5,050	3,170	4,400	2,780	8.25 m
-1.5 m	kg	*6,720	*6,720	*11,080	*11,080	11,020	6,370	6,930	4,240	5,020	3,150	4,800	3,020	7.75 m
-3.0 m	kg	*11,750	*11,750	*14,740	12,590	*10,620	6,450	6,980	4,280			5,740	3,590	6.89 m
-4.5 m	kg			*10,940	*10,940	*8,020	6,700					*6,030	5,070	5.50 m

SK210LC		Pluma: 5.65 m Brazo: 3.5 m, Cucharón: sin Zapata: 600 mm											Levantamiento Pesado	
B \ A		1.5 m		3.0 m		4.5 m		6.0 m		7.5 m		En alcance máx.		Radio
7.5 m	kg											*3,670	*3,670	6.84 m
6.0 m	kg									*4,570	3,620	*3,460	3,310	7.86 m
4.5 m	kg							*5,890	5,120	5,470	3,540	*3,430	2,840	8.49 m
3.0 m	kg			*12,940	*12,940	*8,540	7,500	*6,810	4,820	5,310	3,400	*3,520	2,590	8.82 m
1.5 m	kg			*7,260	*7,260	*10,450	6,850	7,260	4,520	5,140	3,250	*3,740	2,490	8.89 m
G.L.	kg			*7,750	*7,750	11,130	6,450	7,000	4,290	5,000	3,120	4,020	2,520	8.70 m
-1.5 m	kg	*6,590	*6,590	*10,980	*10,980	10,930	6,280	6,860	4,160	4,930	3,060	4,330	2,700	8.22 m
-3.0 m	kg	*10,510	*10,510	*15,920	12,310	10,950	6,300	6,860	4,160			5,040	3,140	7.42 m
-4.5 m	kg	*15,600	*15,600	*12,780	12,680	*9,160	6,480	*6,470	4,320			*6,160	4,180	6.16 m

SK210LC		Pluma: 5.65 m Brazo: 2.4 m, Cucharón: sin Zapata: 600 mm										Levantamiento Pesado		
B \ A		3.0 m		4.5 m		6.0 m		7.5 m		En alcance máx.		Radio		
7.5 m	kg											*6,340	5,760	5.58 m
6.0 m	kg							*6,510	5,140			*5,770	4,140	6.80 m
4.5 m	kg			*8,310	7,770	*6,970	4,970	5,360	3,460	5,330	3,440			7.52 m
3.0 m	kg			*10,150	7,140	7,460	4,710	5,270	3,370	4,850	3,100			7.89 m
1.5 m	kg			11,350	6,650	7,190	4,470	5,150	3,260	4,700	2,990			7.97 m
G.L.	kg			11,090	6,440	7,020	4,320	5,070	3,200	4,840	3,060			7.75 m
-1.5 m	kg	*11,450	*11,450	11,070	6,420	6,980	4,280			5,370	3,380			7.22 m
-3.0 m	kg	*13,220	12,810	*9,930	6,550	7,100	4,390			*6,630	4,150			6.29 m
-4.5 m	kg			*6,270	*6,270					*5,740	*5,740			4.72 m

## Notas:

- No intente levantar o detener ninguna carga que sea mayor que estas capacidades de levantamiento en su radio y altura del punto de levantamiento especificado. El peso de todos los accesorios debe ser deducido de las capacidades de levantamiento de arriba.
- Las capacidades de levantamiento están basadas en la posición de la máquina en suelo nivelado, firme y uniforme. El usuario debe tomar consideraciones para ciertas condiciones del trabajo tales como suelo suave o no uniforme, condiciones de desnivel, cargas adicionales, paro repentino de las cargas, condiciones peligrosas, experiencia del personal, etc.
- La cima del brazo es definida como el punto de levantamiento.
- Las capacidades de levantamiento mencionadas arriba cumplen con la Norma ISO 10567. No exceden el 87% de la capacidad de levantamiento hidráulico o el 75% de la carga de vuelco. Las capacidades de levantamiento marcadas con un asterisco (\*) están limitadas por la capacidad hidráulica en vez de la carga de vuelco.
- El operador debe estar totalmente familiarizado con las Instrucciones del Operador y de Mantenimiento antes de operar esta máquina. Las reglas para la operación segura del equipo deben seguirse en todo momento.
- Las capacidades de levantamiento aplican solamente a la máquina originalmente manufacturada y normalmente equipada por KOBELCO CONSTRUCTION MACHINERY CO., LTD.

## EQUIPO ESTÁNDAR

### MOTOR

- Motor, HINO J05ETA-KSSE, motor a diesel con turbocargador y enfriador intermedio
- Desaceleración del motor automática
- Paro de Inactividad Automático (AIS, por sus siglas en inglés)
- Baterías (2 x 12V - 96Ah)
- Arranque del motor (24V - 5 kW), alternador de 60 amp
- Llave de paso para el desagüe de la bandeja de aceite del motor
- Limpiador de aire de doble elemento
- Tapa a prueba de polvo

### CONTROL

- Selector del modo de trabajo (Modo H, Modo S y Modo ECO)
- Levantamiento Pesado y Mejora de Potencia "sin límite de tiempo"

### SISTEMA DE OSCILACIÓN Y SISTEMA DE DESPLAZAMIENTO

- Sistema de prevención de rebote de oscilación
- Sistema de propulsión directa
- Sistema de desplazamiento independiente
- Desplazamiento de dos velocidades con reducción de marcha automática
- Eslabones maestros sellados y lubricados
- Regulador de alineación de grasa lubricante
- Freno de oscilación automático
- Protectores del carril inferiores
- Cubierta interior inferior

### HIDRÁULICO

- Sistema de regeneración del brazo
- Sistema de calentamiento automático
- Enfriador de aceite hidráulico de aluminio

### ESPEJOS y LUCES

- Dos espejos de visión trasera
- Tres luces de trabajo frontales (2 para la pluma, una para la caja de almacenamiento derecha)
- Dos luces para la cabina
- Intermitentes de oscilación

### CABINA y CONTROL

- Cabina antivuelcos (ROPS, por sus siglas en inglés)
- Dos palancas de control, operadas por el piloto
- Anillos de remolque
- Bocina, eléctrica
- Luz (interior) para la cabina
- Charola para equipaje
- Portador de vasos grande
- Alfombrilla de dos piezas desmontable
- Reposacabezas
- Pasamanos
- Limpiador de parabrisas intermitente con limpiador atomizador doble
- Tragaluz
- Vidrio de seguridad polarizado
- Ventana frontal que se jala hacia arriba y venta frontal inferior removible
- Monitor a color de pantalla múltiple fácil de leer
- Aire acondicionado automático
- Martillo de escape de emergencia
- Asiento con suspensión
- Radio, AM/FM sonido estéreo con altavoz
- Entrada para auxiliar, USB y receptor de Bluetooth
- KOMEX
- Alarma de desplazamiento
- Bomba para volver a cargar combustible

## EQUIPO OPCIONAL

- Varias alarmas opcionales
- Amplia gama de zapatas
- Circuito hidráulico adicional
- Visor para la lluvia (puede interferir con la acción del cucharón)
- Protección superior
- Estructuras protectoras de la protección frontal

Nota: El equipo estándar y opcional puede variar. Consulte a su concesionario KOBELCO para mayor información.



Nota: Este catálogo puede contener accesorios y equipo opcional que no están disponibles en su área. También puede contener fotografías de máquinas con especificaciones que difieren de aquellas de las máquinas que se venden en sus áreas. Por favor consulte a su distribuidor KOBELCO más cercano para estos artículos que usted requiera. Equipo especial es necesario para usar esta máquina en trabajo de demolición. Antes de usarla por favor llame a su concesionario KOBELCO.

Debido a nuestra política de mejora de productos continua, todos los diseños y especificaciones están sujetos a cambio sin aviso por adelantado.

Derechos de autor por: **KOBELCO CONSTRUCTION MACHINERY CO., LTD.** Ninguna parte de este catálogo puede ser reproducida de ninguna manera sin aviso.

**KOBELCO CONSTRUCTION MACHINERY CO., LTD.**

5-15, Kitashinagawa 5-chome, Shinagawa-ku, Tokio 141-8626 JAPÓN  
Teléfono: +81 (0) 3-5789-2146 Fax: +81 (0) 3-5789-2135  
[www.kobelco-kenki.co.jp/english\\_index.html](http://www.kobelco-kenki.co.jp/english_index.html)

Preguntas a: